

# 第58回全国高等専門学校体育大会

## - 卓球競技・男子団体戦① -

### 予選リーグ

試合順序 ① 2-3 ② 1-3 ③ 1-2

	Aブロック	松	江	熊本(八代)	苦	小	牧	得点	勝率	順位
1	松	江		3 - 1	3 - 0			4		1
2		熊本(八代)	1 - 3		3 - 2			3		2
3	苦	小	0 - 3	2 - 3		牧		2		3

試合順序 ① 2-3 ② 1-3 ③ 1-2

	Bブロック	八	戸	長	岡	石	川	得点	勝率	順位
1	八	戸		3 - 2	2 - 3			3		2
2		長	2 - 3		2 - 3			2		3
3	石	川	3 - 2	3 - 2				4		1

試合順序 ① 2-3 ② 1-3 ③ 1-2

	Cブロック	岐	阜	釧	路	有	明	得点	勝率	順位
1	岐	阜		3 - 0	3 - 1			4		1
2		釧	0 - 3		0 - 3			2		3
3	有	明	1 - 3	3 - 0				3		2

試合順序 ① 2-3 ② 1-3 ③ 1-2

	Dブロック	神	戸	市	立	高	知	広	島	商	船	得点	勝率	順位
1	神	戸	市	立		3 - 1	3 - 0					4		1
2		高		知	1 - 3		1 - 3					2		3
3	広	島	商	船	0 - 3	3 - 1						3		2

# 第58回全国高等専門学校体育大会

## - 卓球競技・男子団体戦② -

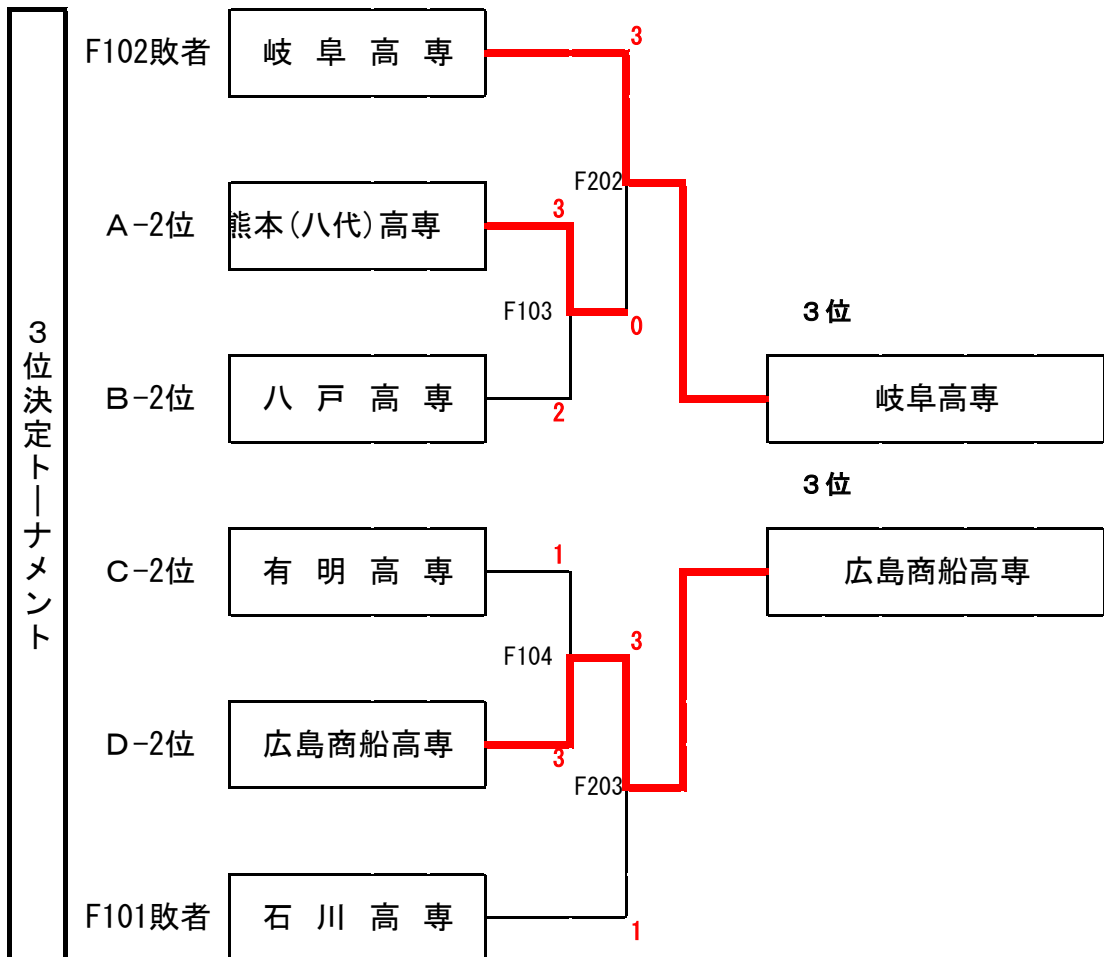
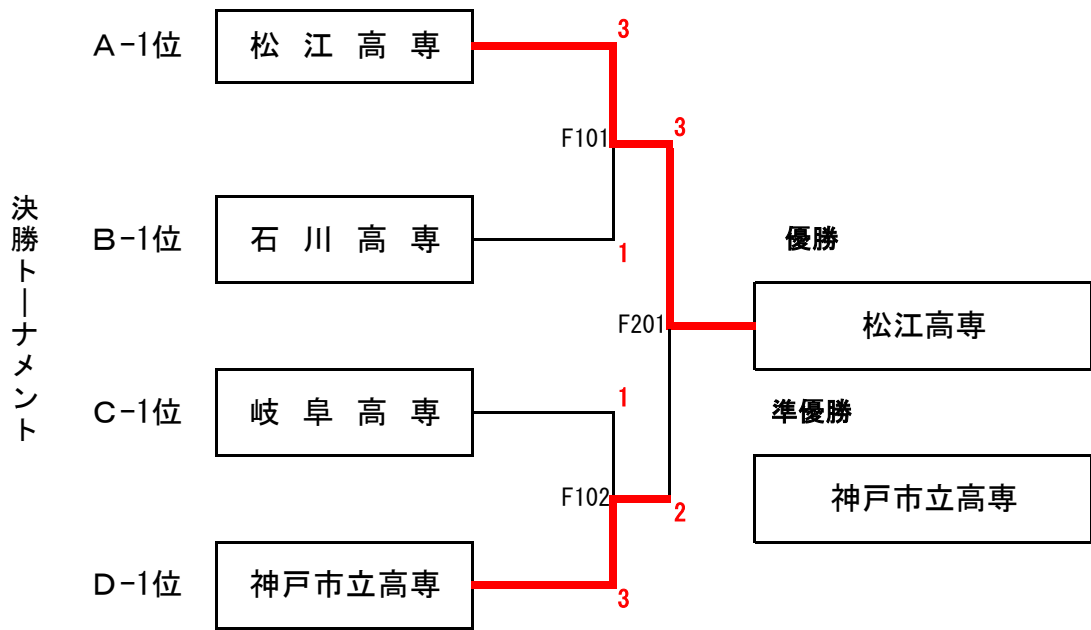

# 第58回全国高等専門学校体育大会

## - 卓球競技・女子団体戦① -

### 予選リーグ

試合順序 ① 2-3 ② 1-3 ③1-2

	Aブロック	米	子	苦	小	牧	熊本（八代）	得点	勝率	順位		
1	米	子		3	-	0	3	-	0	4		1
2	苦	小	牧	0	-	3	2	-	3	2		3
3	熊本（八代）			0	-	3	3	-	2	3		2

試合順序 ① 2-3 ② 1-3 ③1-2

	Bブロック	八	戸	釧	路	明	石	得点	勝率	順位		
1	八戸			3	-	0	3	-	1	4		1
2	釧路	0	-	3			0	-	3	2		3
3	明石	1	-	3	3	-	0			3		2

試合順序 ① 2-3 ② 1-3 ③1-2

	Cブロック	石	川	新	居	浜	木	更	津	得点	勝率	順位
1	石	川		2	-	3	3	-	2	3	1.00	2
2	新	居	浜	3	-	2	0	-	3	3	0.60	3
3	木	更	津	2	-	3	3	-	0	3	1.67	1

試合順序 ① 2-3 ② 1-3 ③1-2

	決勝リーグ	米	子	八	戸	木	更	津	得点	勝率	順位	
1	米	子		3	-	0	3	-	0	4		1
2	八	戸	0	-	3		3	-	0	3		2
3	木	更	津	0	-	3	0	-	3	2		3

試合順序 ① 2-3 ② 1-3 ③1-2

	3位決定リーグ	熊本（八代）	明	石	石	川	得点	勝率	順位		
1	熊本（八代）		1	-	3	3	-	0	3		2
2	明	石	3	-	1	3	-	1	4		1
3	石	川	0	-	3	1	-	3	2		3

優勝

米子高専

準優勝

八戸高専

第3位

木更津高専

第3位

明石高専

# 第58回全国高等専門学校体育大会

## 卓球競技・男子ダブルス①

### 予選リーグ

試合順序 ① 1-4, 2-3 ② 1-3, 2-4 ③ 1-2, 3-4

Aブロック		種田 興瀨 磯畑 建太	田所 陽平 富田 祐希	山田 凌 端谷 歩夢	中新井田 登大 和田 佳都	得点	勝率	順位
1	種田 興瀨 磯畑 建太 岐阜		3 - 1	3 - 0	3 - 0	6		1
2	田所 陽平 富田 祐希 高知	1 - 3		3 - 0	1 - 3	4		3
3	山田 凌 端谷 歩夢 釧路	0 - 3	0 - 3		0 - 3	3		4
4	中新井田 登大 和田 佳都 八戸	0 - 3	3 - 1	3 - 0		5		2

試合順序 ① 1-4, 2-3 ② 1-3, 2-4 ③ 1-2, 3-4

Bブロック		大沢 舞輝 青山 涼真	西山 陽樹 市川 遥斗	松下 陽紀 森口 幹太	北田 太久 鄭 瑳久	得点	勝率	順位
1	大沢 舞輝 青山 涼真 有明		1 - 3	3 - 1	2 - 3	4		3
2	西山 陽樹 市川 遥斗 長岡	3 - 1		3 - 0	0 - 3	5		2
3	松下 陽紀 森口 幹太 呉	1 - 3	0 - 3		0 - 3	3		4
4	北田 太久 鄭 瑳久 神戸市立	3 - 2	3 - 0	3 - 0		6		1

試合順序 ① 1-4, 2-3 ② 1-3, 2-4 ③ 1-2, 3-4

Cブロック		長谷川 理恩 久島 優希	武内 哉太 西島 快	森本 丈翔 富澤 怜也	富田 颯人 重松 祐汰	得点	勝率	順位
1	長谷川 理恩 久島 優希 神戸市立		3 - 0	3 - 0	3 - 0	6		1
2	武内 哉太 西島 快 苫小牧	0 - 3		1 - 3	1 - 3	3		4
3	森本 丈翔 富澤 怜也 香川(詫間)	0 - 3	3 - 1		0 - 3	4		3
4	富田 颯人 重松 祐汰 茨城	0 - 3	3 - 1	3 - 0		5		2

試合順序 ① 1-4, 2-3 ② 1-3, 2-4 ③ 1-2, 3-4

Dブロック		奥原 千博 勝部 開	石川 航太 本間 稜久	岩 千尋 濱多 佑杜	國知出 透羽 池田 朔斗	得点	勝率	順位
1	奥原 千博 勝部 開 松江		3 - 0	3 - 1	3 - 0	6		1
2	石川 航太 本間 稜久 鶴岡	0 - 3		1 - 3	0 - 3	3		4
3	岩 千尋 濱多 佑杜 富山(射水)	1 - 3	3 - 1		3 - 1	5		2
4	國知出 透羽 池田 朔斗 佐世保	0 - 3	3 - 0	1 - 3		4		3

# 第58回全国高等専門学校体育大会

## - 卓球競技・男子ダブルス② -

### 決勝トーナメント

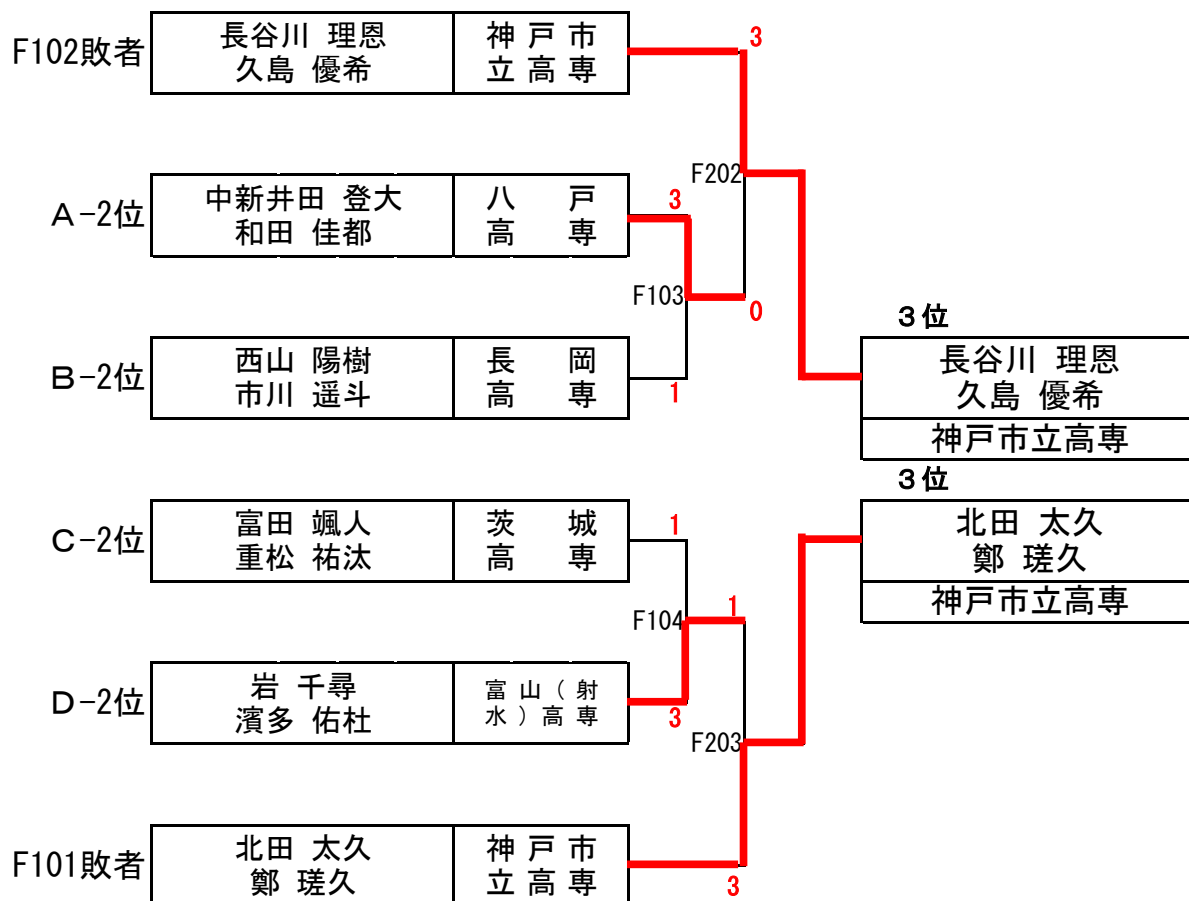
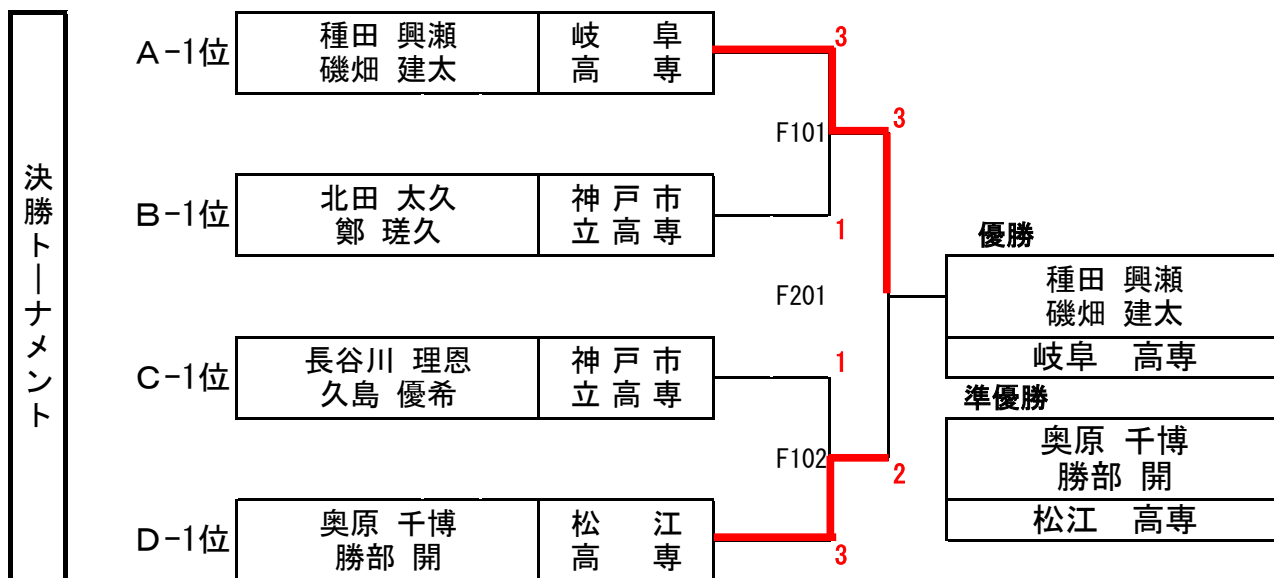

# 第58回全国高等専門学校体育大会

## 卓球競技・女子ダブルス①

### 予選リーグ

試合順序 ① 1-4, 2-3 ② 1-3, 2-4 ③ 1-2, 3-4

Aブロック		秋田 紅葉 西原 実夢	木村 莉奈 中田 早和菜	岡田 紗季 永山 和奏	阿部 ころろ 岡 茉奈実	得点	勝率	順位
1	秋田 紅葉 西原 実夢	広島商船	3 - 0	3 - 1	3 - 0	6		1
2	木村 莉奈 中田 早和菜	小山	0 - 3	1 - 3	3 - 1	4		3
3	岡田 紗季 永山 和奏	福島	1 - 3	3 - 1	3 - 0	5		2
4	阿部 ころろ 岡 茉奈実	神戸市立	0 - 3	1 - 3	0 - 3	3		4

試合順序 ① 1-4, 2-3 ② 1-3, 2-4 ③ 1-2, 3-4

Bブロック		小寺 歩果 梅田 沙成	光永 愛実 勇 滯里	伊藤 陽菜多 加藤 奈々美	盛田 真奈 曾我 佳加	得点	勝率	順位
1	小寺 歩果 梅田 沙成	岐阜	2 - 3	3 - 0	3 - 0	5		2
2	光永 愛実 勇 滯里	熊本(八代)	3 - 2	3 - 0	3 - 0	6		1
3	伊藤 陽菜多 加藤 奈々美	新居浜	0 - 3	0 - 3	2 - 3	3		4
4	盛田 真奈 曾我 佳加	釧路	0 - 3	0 - 3	3 - 2	4		3

試合順序 ① 1-4, 2-3 ② 1-3, 2-4 ③ 1-2, 3-4

Cブロック		蛭名 歩来 田中 蒼空	猪股 万夢 酒井 百恵	武井 心 菊地 麻耶	新富 柚月 坂田 麻衣子	得点	勝率	順位
1	蛭名 歩来 田中 蒼空	八戸	3 - 0	3 - 1	3 - 1	6		1
2	猪股 万夢 酒井 百恵	苫小牧	0 - 3	2 - 3	1 - 3	3		4
3	武井 心 菊地 麻耶	木更津	1 - 3	3 - 2	3 - 1	5		2
4	新富 柚月 坂田 麻衣子	熊本(八代)	1 - 3	3 - 1	1 - 3	4		3

試合順序 ① 1-4, 2-3 ② 1-3, 2-4 ③ 1-2, 3-4

Dブロック		常松 世名 石田 皇翔	久戸瀬 菜美 細川 日向	中島 斗亜 樫原 彩香	山平 深月 松島 千夏	得点	勝率	順位
1	常松 世名 石田 皇翔	米子	3 - 0	3 - 0	3 - 1	6		1
2	久戸瀬 菜美 細川 日向	神戸市立	0 - 3	3 - 2	1 - 3	4		3
3	中島 斗亜 樫原 彩香	阿南	0 - 3	2 - 3	0 - 3	3		4
4	山平 深月 松島 千夏	石川	1 - 3	3 - 1	3 - 0	5		2

# 第58回全国高等専門学校体育大会

## - 卓球競技・女子ダブルス② -

### 決勝トーナメント

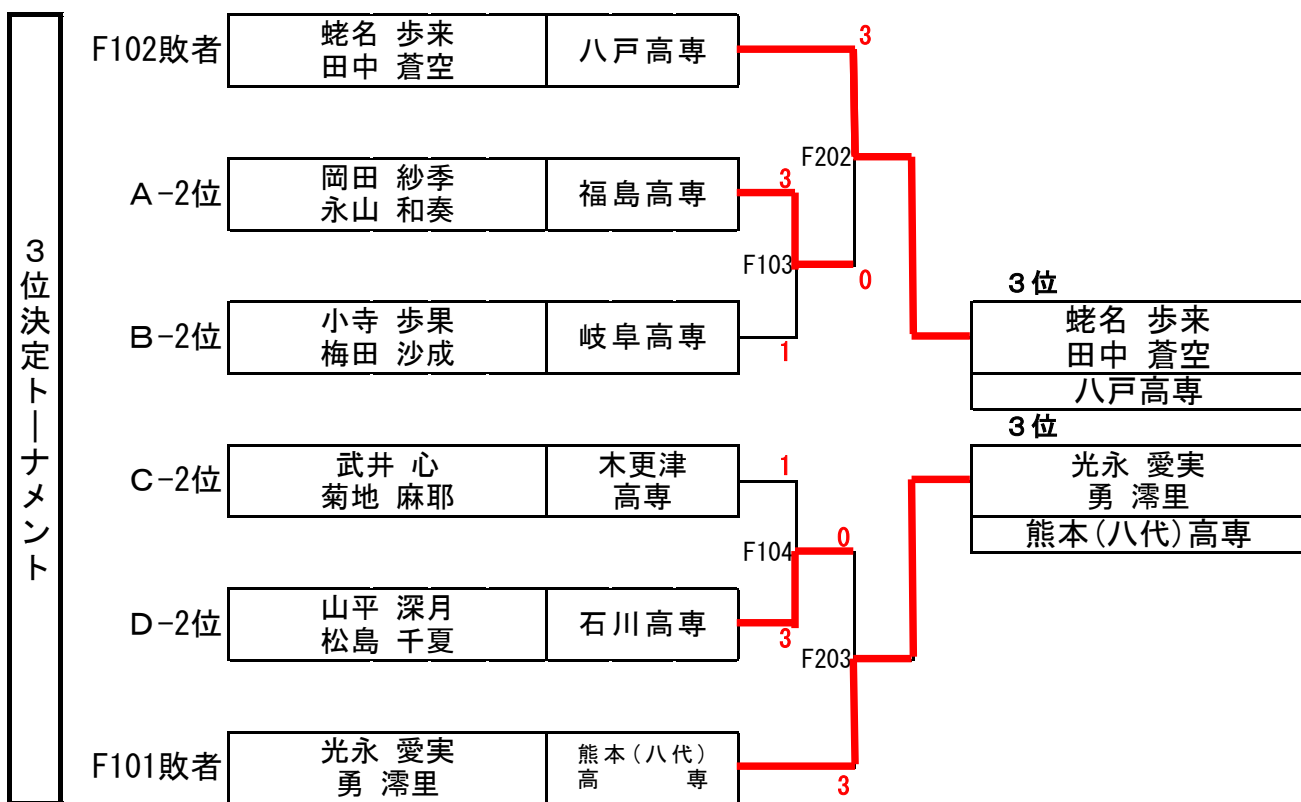
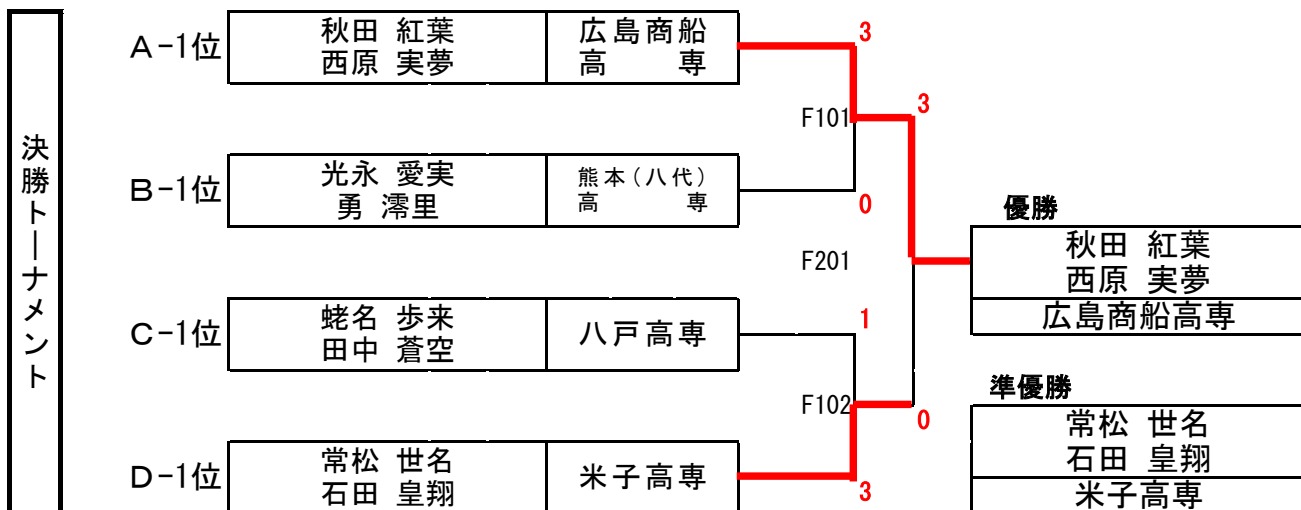

# 第58回全国高等専門学校体育大会

## - 卓球競技・男子シングルス① -

### 予選リーグ

試合順序 ① 1-4, 2-3 ② 1-3, 2-4 ③ 1-2, 3-4

Aブロック		種田 興瀬	坂上 悠	四宮 誠人	段畑 翔哉	得点	勝率	順位
1	種田 興瀬 岐阜		3 - 0	3 - 0	3 - 0	6		1
2	坂上 悠 長岡	0 - 3		3 - 1	0 - 3	4		3
3	四宮 誠人 阿南	0 - 3	1 - 3		0 - 3	3		4
4	段畑 翔哉 神戸市立	0 - 3	3 - 0	3 - 0		5		2

試合順序 ① 1-4, 2-3 ② 1-3, 2-4 ③ 1-2, 3-4

Bブロック		勝部 開	藤谷 光希	佐藤 成太	青山 涼真	得点	勝率	順位
1	勝部 開 松江		3 - 0	3 - 0	1 - 3	5		2
2	藤谷 光希 苫小牧	0 - 3		3 - 1	2 - 3	4		3
3	佐藤 成太 仙台(名取)	0 - 3	1 - 3		1 - 3	3		4
4	青山 涼真 有明	3 - 1	3 - 2	3 - 1		6		1

試合順序 ① 1-4, 2-3 ② 1-3, 2-4 ③ 1-2, 3-4

Cブロック		久島 優希	西山 陽樹	和田 佳都	濱島 友明	得点	勝率	順位
1	久島 優希 神戸市立		3 - 0	3 - 0	3 - 1	6		1
2	西山 陽樹 長岡	0 - 3		1 - 3	3 - 1	4		3
3	和田 佳都 八戸	0 - 3	3 - 1		3 - 1	5		2
4	濱島 友明 福井	1 - 3	1 - 3	1 - 3		3		4

試合順序 ① 1-4, 2-3 ② 1-3, 2-4 ③ 1-2, 3-4

Dブロック		田所 陽平	レイン 白樺 ロス	奥原 千博	坂口 智哉	得点	勝率	順位
1	田所 陽平 高知		3 - 0	3 - 1	3 - 0	6		1
2	レイン 白樺 ロス 釧路	0 - 3		0 - 3	0 - 3	3		4
3	奥原 千博 松江	1 - 3	3 - 0		1 - 3	4		3
4	坂口 智哉 熊本(八代)	0 - 3	3 - 0	3 - 1		5		2



# 第58回全国高等専門学校体育大会

## - 卓球競技・男子シングルス② -

### 決勝トーナメント

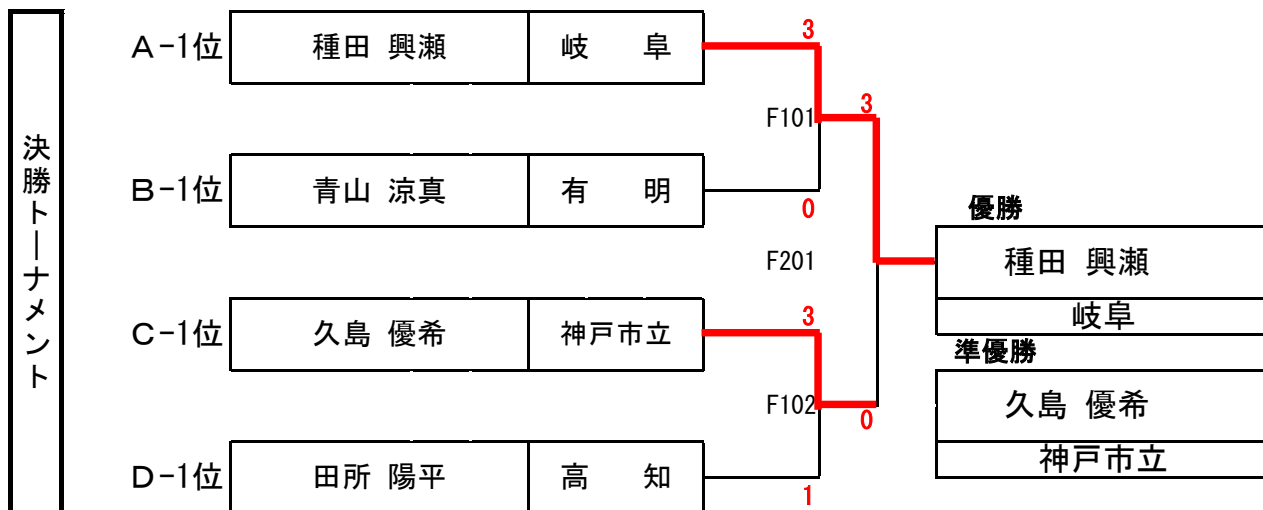

### 3位決定トーナメント

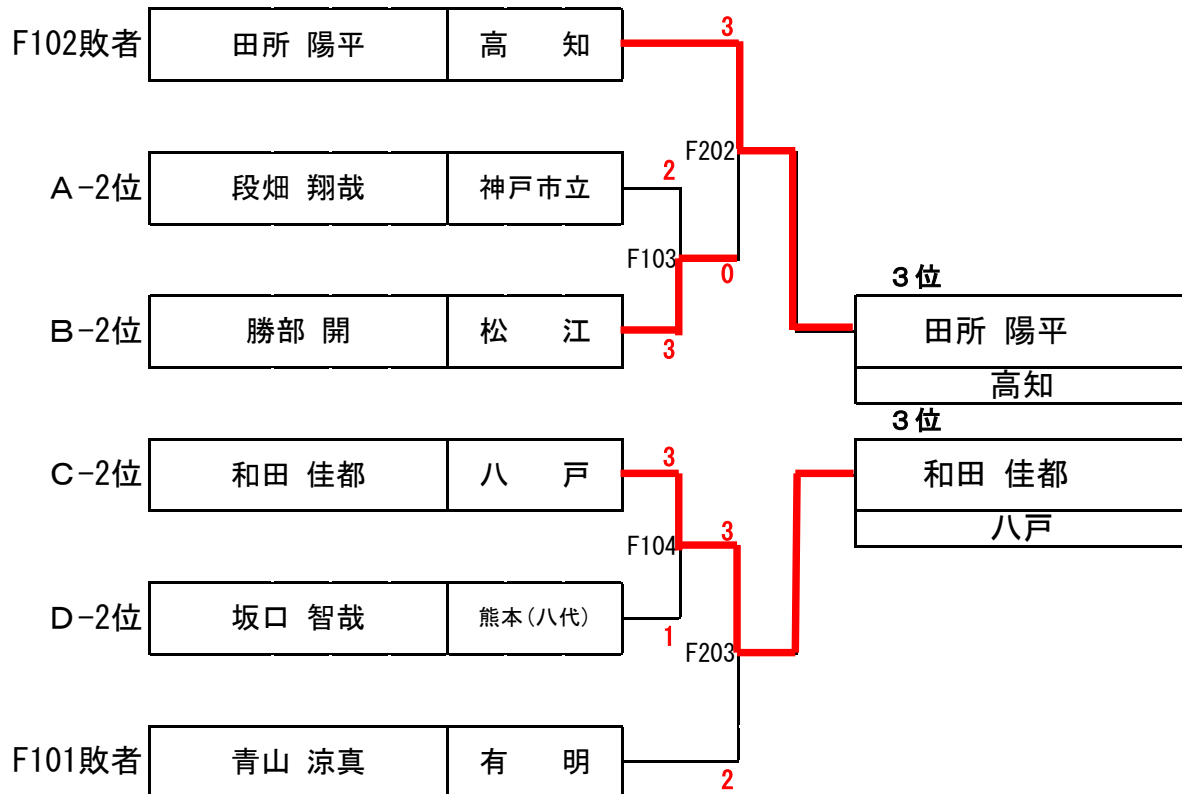

# 第58回全国高等専門学校体育大会

## - 卓球競技・女子シングルス① -

### 予選リーグ

試合順序 ① 1-4, 2-3 ② 1-3, 2-4 ③ 1-2, 3-4

Aブロック		梅田 沙成	日和佐 幸香	西坂 星音	猪股 万夢	得点	勝率	順位
1	梅田 沙成 岐阜		2 - 3	3 - 0	3 - 1	5		2
2	日和佐 幸香 新居浜	3 - 2		3 - 2	1 - 3	5		1
3	西坂 星音 明石	0 - 3	2 - 3		3 - 1	4		3
4	猪股 万夢 苫小牧	1 - 3	3 - 1	1 - 3		4		4

試合順序 ① 1-4, 2-3 ② 1-3, 2-4 ③ 1-2, 3-4

Bブロック		高野 渚	西田 千紜	伊藤 はぐみ	秋田 紅葉	得点	勝率	順位
1	高野 渚 長岡		3 - 0	0 - 3	1 - 3	4		3
2	西田 千紜 北九州	-		1 - 3	0 - 3	3		4
3	伊藤 はぐみ 仙台(名取)	3 - 0	3 - 1		0 - 3	5		2
4	秋田 紅葉 広島商船	3 - 1	3 - 0	3 - 0		6		1

試合順序 ① 1-4, 2-3 ② 1-3, 2-4 ③ 1-2, 3-4

Cブロック		常松 世名	有岡 愛莉	田中 蒼空	窪 結奈	得点	勝率	順位
1	常松 世名 米子		3 - 1	3 - 0	3 - 1	6		1
2	有岡 愛莉 高知	1 - 3		0 - 3	3 - 1	4	0.75	4
3	田中 蒼空 八戸	0 - 3	3 - 0		1 - 3	4	1.33	2
4	窪 結奈 富山(射水)	1 - 3	1 - 3	3 - 1		4	1.00	3

試合順序 ① 1-4, 2-3 ② 1-3, 2-4 ③ 1-2, 3-4

Dブロック		橋本 翠	盛田 真奈	菊地 麻耶	西田 多希	得点	勝率	順位
1	橋本 翠 明石		3 - 0	3 - 0	3 - 0	6		1
2	盛田 真奈 釧路	0 - 3		0 - 3	1 - 3	3		4
3	菊地 麻耶 木更津	0 - 3	3 - 0		0 - 3	4		3
4	西田 多希 北九州	0 - 3	3 - 1	3 - 0		5		2

# 第58回全国高等専門学校体育大会

- 卓球競技・女子シングルス② -

## 決勝トーナメント

